

GULVBELEGG AQUALINE

FDV TEKNISKE DATA **MONTERINGSANVISNING** VEDLIKEHOLD 2021-22

TEKNISKE DATA AQUALINE

GULVBELEGG TIL VÅTROM

TEKNISKE DATA AQUALINE



Klassifisering	23 - 34 - 43		EN ISO 10874	EN 685
Slitesjikt	0,70 mm		EN ISO 24340	EN 429
Total tykkelse	2,20 mm (+/- 0,1 mm)		EN ISO 24346	EN 428
Total vekt	2780 g/m ²		EN ISO 23997	EN 430
Standard bredde	2 - 3 m		EN ISO 24341	EN 426
Standard lengde	22 lm		EN ISO 24341	EN 426
Lysfasthet	≥ 6 - 7		EN ISO 105 B02	
Dimensjonsstabilitet	≤ 0,40 %		EN ISO 23999	EN 434
Gulvvarme	Godkjent på gulvvarme		EN 12667	
Inntrykksdybde	≤ 0,10 mm		EN ISO 24343-2	EN 433
Brannklasse	Bfl/S1		EN 13501-1	

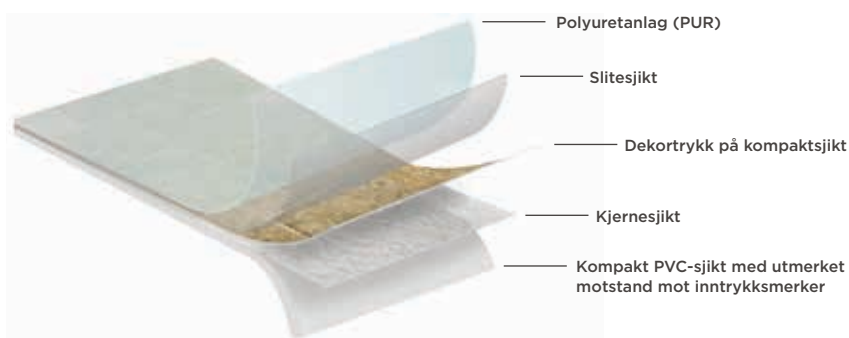

Alle rettigheter forbeholdt. Tekniske data kan endres uten varsel.

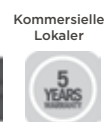



GOLVBRANSCHENS RIKSORGANISATION, GBR
GBR SERVICE AB • GBR FÖRLAGS AB



Intyg för branschgodkännande av plastmatta, klass VT

Härmed intygas att BERRY ALLOC testat produkt(er) enligt specifikation nedan och uppfyllt tillämpliga delar av GBR:s Branschstandarder för produkter i klass VT:

- Materialkrav för golv, daterad 2016-06-01
- Materialkrav för vägg, daterad 2015-05-01
- Monteringsanvisning för golv, daterad 2020-12-15
- Monteringsanvisning för vägg, daterad 2020-12-15
- GBR-Metod 2008:1 för golv/vägg, alkalibeständighet, daterad 2008-03-01
- GBR-Metod 2016:1 för golv, krängning över rör, daterad 2016-06-01

Specifikation av produkt(er)

Produktnamn	Tjocklek (mm)	Golv	Vägg	Mönster för horisontell väggstättning	Tät- och ytskikt	Tätskikt bakom keramiska pl.	Möjlig att delreparera som tät- och ytskikt	Möjlig att delreparera som tätskikt bakom keramiska pl
AquaLine	2,1	<input checked="" type="checkbox"/>	<input type="checkbox"/>	<input type="checkbox"/>	<input checked="" type="checkbox"/>	<input type="checkbox"/>	<input checked="" type="checkbox"/>	<input type="checkbox"/>

Övriga upplysningar

Inga förändringar har skett med produkten sedan den blev VT-godkänd.

Riktigheten i ovanstående uppgifter intygas:

2021-01-26

Behörig firmatecknare, svenskt bolag

Anders Karlsson

Tekniskt ansvarig, svensk marknad

Bil: Monteringsanvisning(ar) bifogas till detta dokument.

Testrapport

Test av plastmattan AquaLine från BERRY ALLOC enligt GBR-metod 2016:1.

Provet utfördes 2021 01 27- 2021 01 29 enligt golvbranschens branschstandard,
Test av plastgolvs förmåga att krängas över rör, UTGÅVA 1 (Rev.2016-06-01)

Efter 24 timmar konstateras följande vid okulär besiktning.

Krängd matta har inga genomgående sprickor.
Krängd matta hänger kvar på uppvikket runt rör.
Mattan följer underlaget och mot rör.

AquaLine uppfyller ovanstående krav och dokumenteras, se bild,
krängning över rör enligt GBR-metod 2016:1.



Falköping 2021 02 02

Anders Karlsson

MONTERINGSANVISNING

GULVBELEGG TIL VÅTROM **AQUALINE**

1. FORUTSETNINGER

1.1

Underlaget må være rent, tørt og jevnt samt uten sprekker. Flekker av farge, olje, støv eller liknende som påvirker vedheft, må fjernes. Merk at asfalt, oljesøl, impregneringsmidler, tusjmerker, hårfargingsmiddel og lignende kan gi misfarging. **Merk** at den oppgitte RF-verdien for materialer gjelder for bygningsfukt og restfukt, og ikke fukttilskudd ved gulv på grunn, over fyrrom, med gulvvarme, over høytemperaturrør i gulv og lignende.

På eventuelle rør i gulvet, antas rørene å være slik plassert at gulvmaterialet ikke kontinuerlig utsettes for en temperatur høyere enn 27 ° C da misfarging eller andre endringer i materialet ellers kan forekomme.

Legging kan gjøres opp til maksimalt 85% RF i undergulvet i henhold til gjeldende AMA Hus, YSC.1 med følgende produkter.

Merk at måling av fukt alltid skal utføres av spesielt opplært personell (f.eks. RBK-inspektør).

1.2

Underlag av trefiberplater forutsettes å inneholde en fuktmengde på 8 % (som tilsvarer 40 % RF ved 20 °C), slik at ikke bevegelser som oppstår kan forårsake skader.

1.3

Underlaget må oppfylle de spesifiserte krumningstoleransene i henhold til gjeldende AMA-hus, tabell 43. DC /-1. Korrekt fall, samt kontroll av fall, forutsettes være utført før legging av belegget. I rom med sluk skal undergulv og gulvbelegg ha fall mot sluk. Bakfall skal ikke forekomme noe sted i rommet.

Fall må være utformet slik at en eventuell sammenfolding av belegget ved døråpningen er minst 20 mm over slukflensen i dusjområdet eller tilsvarende. I små våtrom kan det være vanskelig å oppnå at gulvet og belegget ved døråpningen er minst 20 mm over slukflensen uten at det fører til for bratt fall på gulvet, ettersom sluket ligger i nærheten av døråpningen. Da må en terskel installeres og belegget må brettes opp mot det.

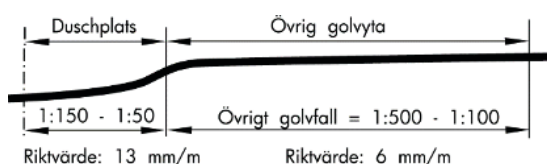

1.3

Dusjområdet:

I dusjområder eller tilsvarende må fall mot sluk være minst 1: 150 (7 mm / m) og maksimalt 1:50 (20 mm / m).

Merk: Fall mellom sluk og vegg er beskrevet i figur 1.3.1 nedenfor.

Annen overflate:

For belegg som tetnings- og overflatelag, anbefales det at fall mot sluk er mellom 1: 500-1: 100 (2-10 mm / m) på resten av gulvflaten. Når det gjelder keramiske overflatelag, anbefales det at fall på gulvet mot sluk er mellom 1: 200-1: 100 (5-10 mm / m) på resten av gulvflaten.

1.3.1

Fall mellom sluk og vegg:

Fall mellom sluk og vegg skal maks være 1:50 (20 mm/m).

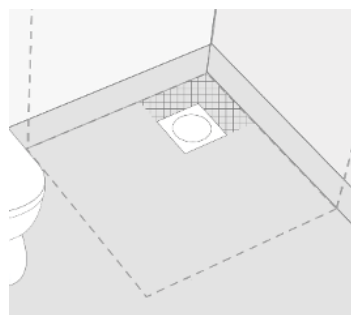

1.4

Hulltagningen for rørgjennomføringer forutsettes dimensjonert slik at det ikke oppstår mellomrom mellom rør og hulltagning. Ved avvik må mellomrommet tettes.

1.5

Oppstikkende avløpsrør må være installert og festet før gulvbelegget legges. Avløpsrør skal stikke minst 40 mm over ferdig gulv og være utformet slik at gulvbelegget kan legges vanntett mot disse. Rørene forutsettes å være plassert min 60 mm fra vegg, og avstanden mellom rørene (ytre kanter) er nok til å installere gulvbelegget tett mot rørene.

1.6

Hvis det finnes andre typer rør, betyr dette et avvik og er ikke i samsvar med GVKs bransjeregler. Eventuelle avvik skal avtales på forhånd.

2. FORBEREDELSE

2.1

Sjekk at belegget er uten synlige feil før legging.

2.2

Før montering må du la materialer, lim og underlag akklimatiseres til romtemperatur, dvs. ved 18-29 °C i 24-48 timer. Relativ luftfuktighet skal være fra 30-60 %. Kulde kan gjøre belegget mer porøst.

2.3

Støv, smuss og løse partikler skal fjernes grundig med støvsuger.

2.4

Ved sparkling må sparkelmassen oppfylle kravene i henhold til kapittel MF i AMA Hus. Eventuelle mellomrom mellom veggplate og gulv skal fylles.

OBS! Hvis du bruker 2-komponent polyester-sparkel, kan misfarging oppstå ved feil og/eller utilstrekkelig blanding. Bland ikke direkte på underlaget.

2.5

Legging på eksisterende gulvbelegg av plast må alltid slipes med en kornstørrelse på 24-40 til en tørr, ren, jevn overflate er opprettet. Legging på malte gulvbelegg anbefales ikke. Risiko for misfarging ved legging på malte gulv.

2.6

Bruk kun blyant hvis du skal tegne merker. Husk at alle merker med sprit-og markeringstusj, etiketter og stempler, kulepenn og lignende, kan forårsake misfarging gjennom migrering.

2.7

Hvis du bruker materialer fra flere ruller, skal disse ha samme serie/produksjonsnummer og skal legges i rekkefølge etter nummer.

2.8

Før montering må materialer, lim og underlag gis mulighet til å anta et normalt romklima.

2.9

Ruller oppbevares stående.

3. MONTERING

DOBBELTSJEKK FØR MONTERING

Sjekk at belegget er uten synlige feil før legging. Gulvbelegg med feil skal ikke monteres — for eksempel variasjon i farge, feil i mønster, defekt overflate eller andre materialfeil. Gulvbelegg med feil skal sorteres ut.

3.1

Før montering skal gulvbelegg, lim og underlag gis mulighet til å akklimatiseres til normalt inneklima. Montering skal skje i romtemperatur, dvs. 18-27 °C i 24-48 timer. Relativ luftfuktighet i lokalet bør være 20-70 %, eller i henhold til lim-leverandørens anvisning. Høyere luftfuktighet kan medføre lengre tørketid for limet og risiko for at det oppstår pløser. Lav luftfuktighet medfører at limet kan tørke for fort og at det blir dårlig oversmitting mellom underlag og gulvbelegg. Monteringstid avhenger av underlag, underlagets sugsevne, temperatur og luftfuktighet i lokalet.

Gulvvarme må slås av minst 48 timer før legging, og ikke slås på før 48 timer etter installasjon. Øk kun med 5 °C per dag. Dette for at limet skal få tid til å herde på riktig måte. Ved gulvvarme: minimum 18 °C - 27 °C. Vær oppmerksom på gulvtemperaturen ved legging på overflater som utsettes for sterkt sollys. Ekstreme temperaturer kan føre til problemer ved liming og forårsake forandringer i materialets stabilitet.

3.1.2

Belegget skal aldri brettes, og kulde kan gjøre det mer porøst. Unngå skarpe bretter eller folder ved håndtering av belegget. Ved tilpasning rundt sluk eller rør, må belegget varmes opp. Dersom det oppstår «vitning» på belegget, forsøk å varme forsiktig med varmemøner.

3.2

Belegget legges etter våtliming prinsippet ved sugende underlag. Ved tette underlag legges belegget etter våtliming/tidlig heftliming prinsippet. Sen våtliming / heftliming medfører dårligere limstyrke og det er risiko for at limriller blir synlige på gulvbelegget. Ved gulvvarme eller omgivelser som utsetter gulvet for høye temperaturer, må underlaget være sugende. Løsemiddelbasert kloropen-kontaktlim skal ikke benyttes da det gir risiko for misfarging.

3.3

Ved montering av PVC belegg ned i sluk, som godkjent i henhold til SS-EN 1253, (tidligere NKB nr. 17), skal monteringsanvisning fra leverandør av sluk alltid følges. **Obs!** Liming på slukflensen kan medføre misfarging på gulvbelegget.

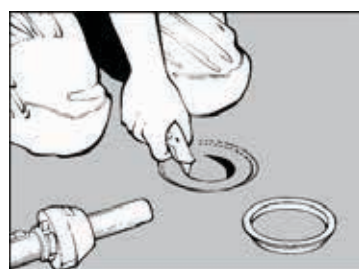

3.3

3.3.1

Ved eldre sluk, produsert før 1990/91, anbefales det at denne skiftes ut. Hvis sluket ikke byttes ut, er det et avvik og oppfyller ikke GVKs bransjeregler. Avvik må være avtalt på forhånd.

Ved montering av vinylgulv i sluk med såkalt stillbar klemring produsert før 1990/91 (ved renovering), skal sluket kontaktlimes med PU-kontaktlim, og deretter tettes med Aqua Tåt eller tilsvarende. Avslutningsvis monteres klemringen.

OBS! Rådfør med rørlegger.**3.4**

OBS! Ikke lim mellom sluk og PVC.

Lim fra følgende leverandører anbefales:

Casco/Sika, Bostik, Uzin, Kiilto, Ardex.

Se de respektive limprodusentens anbefalinger for komplette og oppdaterte limanbefalinger og limmetoder for forskjellige underlag.

Se også de respektive limprodusentens anbefalinger på www.sveff.se og www.golvbranschen.se, (branschrekommendation "MFK belægning av PVC på nya betongunderlag" eller "MFK Belægning av plastgolv utan PVC").

Løsemiddelbasert kloropren kontaktlim skal ikke benyttes pga. risiko for misfarging.

3.5

Mangelfullt materiale må ikke monteres (f.eks. Fargeforskjell, mønsterfeil, overflatefeil eller annen materialdefekt). Materiale med feil må sorteres ut.

3.6

Husk på å legge til for oppbrett, samt plassering av eventuell skjøt i forhold til sluk. Ingen skjøter må være innenfor en radius på 0,5 m fra sluket.

3.6.1

Lengderetning og mønstertilspasning. Om ikke annet er angitt, skal produktene endesnus for å unngå fargedifferanse. Produkter med mønsterrepitisjon skal ikke endesnus. For mønstrede belegg må lengdetillegg gjøres i henhold til tilleggene til hvert mønster.

3.7

Merk av høyden på oppbrett (100 mm) med blyant og linjal. Fordel lim på veggen opp til oppmerkingen med tannet sparkel (lim-mengde ca. 4 m²/liter). Påfør deretter lim på gulvflaten. Ved legging på større areal påføres lim i etapper etter legging av lengdene. Se figur 3.7

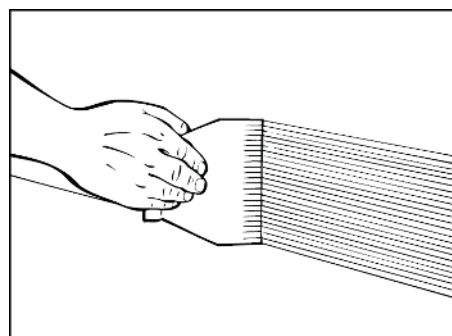

3.7

3.7.1

OBS! Dersom det skal legges keramisk flis på veggplater og gulvbelegg skal være vannrett belegg på gulv, anbefales det at gulvbeleggets oppbrett er min. 130 mm.

3.8

Belegg lengdene legges kant i kant med åpning i skjøt på maks 0,5 mm.

3.9

Gni med egnet verktøy eller benytt gulvvalse etter legging for å presse ut all luft samt forsikre god oversmitting mellom gulvbelegg og lim. Start på midten av gulvbelegget og press ut luft mot siden av belegget.

OBS! Forsikre deg om at fastgningverktøyet/gulvvalse ikke skader gulvbelegget.

3.10

Ved gjennomføringer i gulv skal gulvbelegget monteres slik at en oppbrett på ca. 15 mm beholdes. Ved avløpsrør med diameter 60 mm eller større kan ca. 15 mm oppbrett beholdes ved å krenge gulvbelegget over røret. Legg gulvbelegget mot røret. Mål ut og marker sentrum av røret på gulvbelegget og skjær ut et hull. Varm deretter gulvbelegget og press det over røret. Stosettmal kan alternativt benyttes.

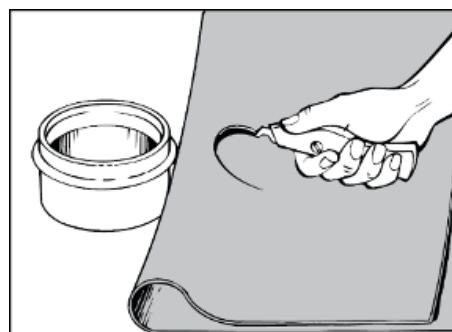

3.10

3.10.1

Skjær ut et jevnt hull uten hakk i materialet, varm forsiktig og press det forsiktig over. Dersom det er skjært ut for lite hull kan gulvbelegget revne.

3.11

Rundt rør/rørhylser inntil vegg snittes gulvbelegget opp og presses mot røret/rørhylsen. Snittene legges som vist med streker i figur 3.11. Vannrør og varmeledninger skal tettes med hylse som sikkerhetsstiller tetthet mellom gulvbelegg og rør.

Hylser må ikke limes på rør. I tilfelle av en rørhylse eller lignende, kan hylsen limes på den. Ved tetting benyttes i første rekke prefabrikkerte, typegodkjente hylser. Disse skal alltid monteres etter material-leverandørens anvisning. Når du monterer en hylse laget av gulvbelegget, må hylsen være minst 30 mm høy.

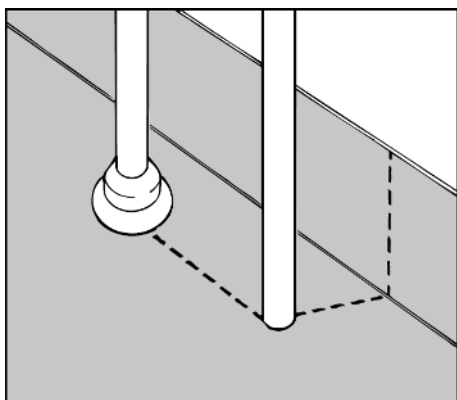

3.11

3.11.1

Ved montering av hylse laget av gulvbelegg, som har PUR forsterket overflate gjelder følgende: For best vedheft og tetthet i fugen må overflateforsterkningen fjernes helt ved skraping/sliping osv. før sveising/smelting. Se også avsnitt 4.3.1.

3.12

Tilpass gulvbelegget mellom gulv og vegg. Gulvbelegget varmes forsiktig og gnis fast mot vegg. Varm mellom gulvbelegg og vegg for å få bedre limeffekt.

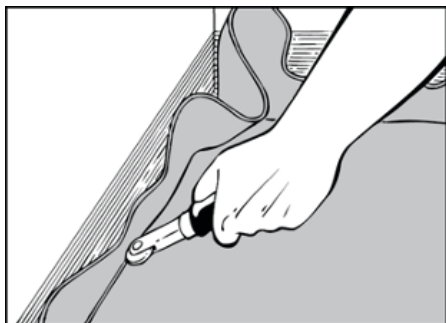

3.12

3.12.1

Ved oppbrett skal et bredere trykk-verktøy benyttes for å forme belegget i vinkelen mellom gulv og vegg. Bruk hjørnerulle eller annet egnet verktøy for å brette belegget til en jevn radius mellom gulv og vegg.

3.13

Press gulvbelegget i hjørnet med hjørnerulle eller annet egnet verktøy for å forme belegget i vinkelen i hjørnet.

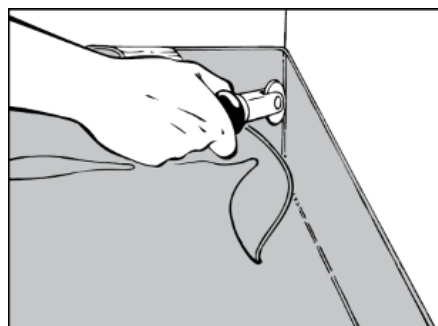

3.13

3.14

Ved innvendige hjørner plasseres fugen 45° opp på vegg og skjæringen påbegynnes/avsluttes ca. 5 mm fra gulvet.

OBS! Overskudd av lim skal fjernes før sveising.

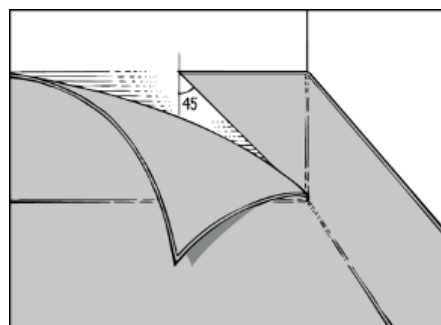

3.14

3.15

Ved utvendige hjørner brettes belegg mot hjørnet og snittes ca. 5 mm fra gulvet. Hjelpelinjene på bildet viser hjørnet «overført» til gulvbelegget og snittets plassering i 45° vinkel. Her fordeles belegget likt på hver side av hjørnet.

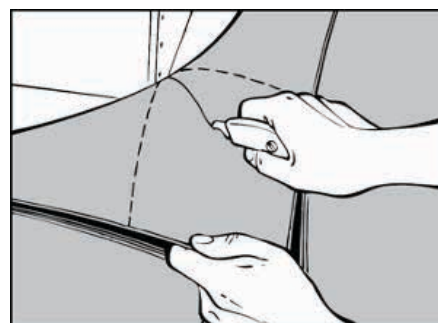

3.15

3.16

For enklere og mer sikker liming av den triangel formede tilpassede biten skjæres et spor på baksiden med spor verktøy. Sporets dybde kan være maksimalt halvparten av gulvbeleggets tykkelse. Se figur 3.16 på neste side.

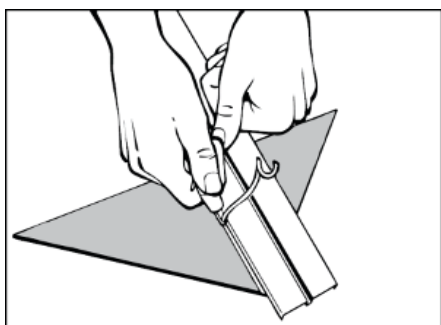

3.16

3.17

”Triangelen” kan deretter enkelt bøyes og monteres på hjørnet.

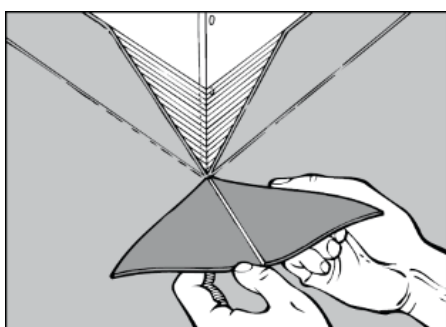

3.17

3.18

Gulvbelegget skal legges opp mot eventuell dørterskel. Terskelen bør være overfaset (utfaset) for gulvbelegg.

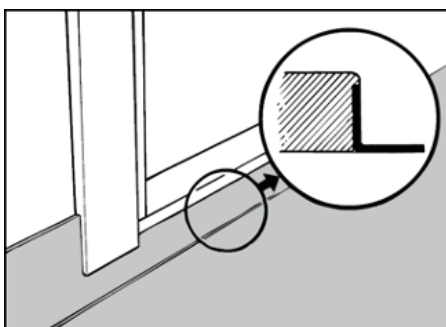

3.18

3.19

Dersom produktet skal monteres mot et VVS-produkt (f.eks. prefabrikkert sjakt, fordelerskap eller lignende) må det godkjennes i henhold til bran-sjekravene for tilkobling av vanntettingslag til VVS-produkt. Følg anvisning fra leverandør av VVS-produkt ved montering.

4. SVEISING**4.1**

Gulvbelegget skal alltid sveises med sveisetråd.

4.2

For å oppnå korrekt trådsveising er det påkrevd

at fugen er faset riktig. Det gjøres med elektrisk fres eller egnet fugeverktøy. Fres eller skjær ca. 3/4 av gulvbeleggets tykkelse. Husk at avstanden mellom lengdene må være maksimalt 0,5 mm.

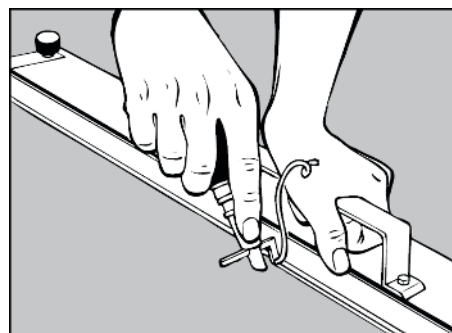

4.2

4.2.1

Benytt elektrisk fugefres med oppsamler eller egnet skjærende verktøy. Vær nøye med å fjerne eventuelle produktrester fra den fasede fugen. Forsikre deg om at sveiseutstyr og messingbørste ikke er benyttet til linoleum. Rester fra linoljen kan forhindre at tråden får tilstrekkelig feste.

OBS! Sveisefugens funksjon og EN-klassifisering for PVC-gulv kan kun garanteres dersom original sveisetråd fra Golvprofil benyttes ved montering.

4.3

Sveisingen utføres med varmluft og hurtigsveis munnstykke. Fasning og sveising skal ikke utføres før limet er tørt, normalt 8-12 timer etter montering. Lav temperatur og/eller høy luftfuktighet kan forlenge tiden.

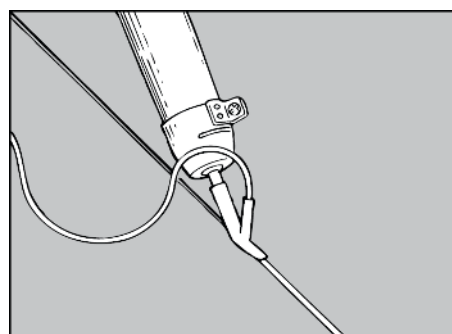

4.3

4.3.1

Ved sveising av gulvbelegg med PUR-forsterket overflate skal hurtigsveis-munnstykke med smal utblåsning (f.eks. Golvprofil 95027) benyttes (ca. 0,9 mm) for at PUR-overflaten ikke skal krakelere.

Ved sveising av gulvbelegg med PUR-forsterket overflate i hjørner må PUR-belegget fjernes i hjørnet for at sveisetråden skal få godt feste etter utsmelting. Dette kan utføres med f.eks. batteridrill og slipetilbehør som koneformet sandpapir. **OBS!** Ikke slipp større flate enn det som dekkes av sveisetråd.

4.4

OBS! OBS! Sveisetråden må avkjøles litt før skjæring, men skal fortsatt være litt varm. Start skjæring der sveising startet. Skjæring utføres i to trinn, med månekniv og føringsjern, mozartkniv eller tilsvarende verktøy.

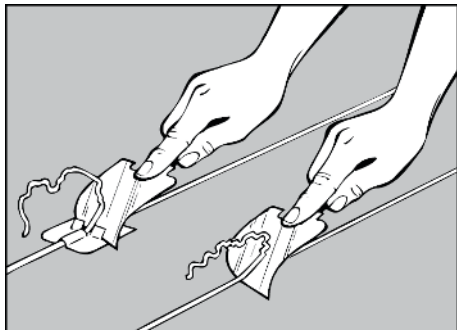

4.4

4.5

Etter trådsveising av innvendig- og utvendige hjørner skal tråd i gulv-vinkelen smeltes. Benytt svanehals eller lignende verktøy.

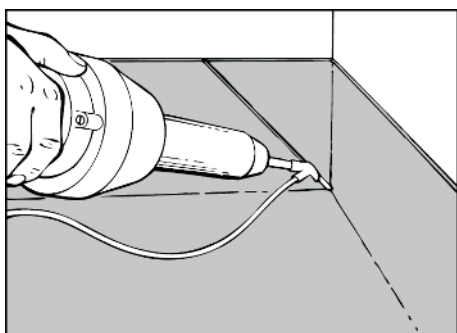

4.5

5. KONTROLL**5.1**

Arbeidet avsluttes med kontroll. Kontroller at gulvbelegget har god vedheft til underlaget, er fritt for limrester og at det ikke er pløser etter montering.

5.2

Vi anbefaler at montøren bruker GVK-pumpen som egenkontroll av sveiser.

6. VEDLIKEHOLD**6.1**

Se bransjens SKÖTSELRÅD VÅTRUM utgitt av Golvbranschens Riksorganisasjon, GBR, i samarbeid med leverandørselskaper og i samråd med GVK.

Se vedlikeholdsanvisning.

7. DELVIS REPARASJON AV GULV-BELEGG

I tillegg til de generelle monteringsinstruksjonene, gjelder følgende.

FORUTSETNINGER**7.1**

Gulvbelegget må eksponeres og rengjøres. Merk at underlaget må være rent, tørt og jevnt og uten sprekker, i henhold til 1.1.

7.1.1

Hvis belegget er installert som et tetningslag under det keramiske overflatelaget, må dette eksponeres. **Vær nøye med å ikke skade tetningslaget ytterligere.**

7.1.2

Den delen av gulvbelegget som delvis skal repareres, må være ren for lim.

7.2

Etter at den delen av gulvbelegget er fjernet, må underlaget gjenopprettes slik at kravene til forholdene før installasjon er oppfylt, se avsnitt 1.

7.3

Øvrige gulvbelegg må ikke vise skade.

7.3.1

Hvis belegget har sprukket under tilting (i henhold til 3.10), kan belegget repareres i henhold til disse instruksjonene. Det må da skrives en avviksrapport.

7.3.2

Hvis et belegg i hele gulvet skal byttes ut, kan utformingen beskrevet i TK-råd 115 eller i Handbok Byggkeramik 6.2.8 utskifting av plastteppe brukes.

7.4

Minste tillatte skjøt for reparasjon er 150 x 150 mm og har avrundede hjørner. Det er viktig å kunne teste skjøtets tetthet med en GVK-pumpe, noe som krever at avstanden mellom skjøten og den keramiske kanten er minst 50 mm. Det er også viktig å kunne inspisere skadeområdet.

7.5

Skjøter skal plasseres:

- **Minst 500 mm fra gulvsluk.**
- Minst 50 mm fra faste gjenstander (rør, terskler og vegger).
- Ved skjøting i brett, må den loddrette skjøten plasseres minst 150 mm fra det ytre / indre hjørnet.

Se figur neste side.

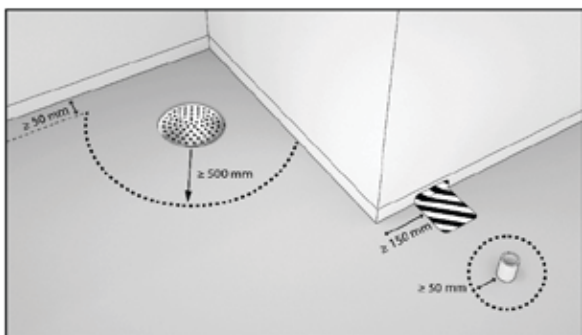

7.5.1

Hvis skaden er i nærheten av gulv-vegg-vinkelen, og skjøten er laget i bretten, må belegget kuttes 20 mm under den nedre delen av veggbelegget, men minst 40 mm fra gulvet.

7.6

Materialene som skal sammenføres, må være produkter av samme type. Det eksisterende belegget må ikke være eldre enn 15 år.

7.7

Vær nøye med å følge avsnitt 7.1 - 7.6, da disse forholdene er viktige for å skape riktig resultat.

7.8

Skrap av gammelt lim. Det er spesielt viktig der den nye skjøten skal plasseres. For å gjøre det lettere å fjerne lim fra belegget, kan den fuktes litt.

MERK at hvis skaden er nærmere enn 50 mm fra en hvilken som helst vegg, enten på gulvet eller på bretten, anses skaden å være i det indre hjørnet / ytre hjørnet, og deretter må punkt 8.17 og videre følges.

7.9

Minste tillatte skjøt for reparasjon skal være 150 x 150 mm og ha avrundede hjørner, med en radius på minst 35 mm, for å kunne sveise uten avbrudd.

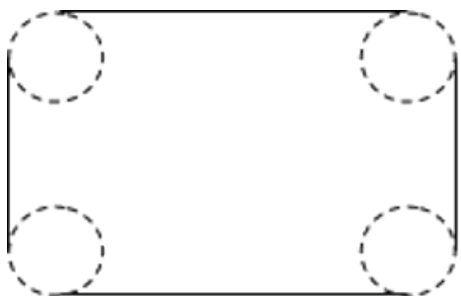

7.10

Mål overflaten der belegget skal byttes ut, marker deretter på og klipp ut et nytt erstatningsbelegg fra rullen. Plasser det nye stykket over delen som skal byttes ut. Tegn og klipp og fjern deretter den gamle delen. Forsikre deg om at belegget hviler på overflaten når det nye stykket brukes som mal.

7.11

Kontroller at belegget passer, og at gapet mellom delene ikke overstiger 0,5 mm.

7.12

Underlaget må gjenopprettes. De samme vilkår som gjelder for ny installasjon må være oppfylt før montering finner sted, se avsnitt 1-3. Rengjør og klargjør for å lime det nye belegget. Bruk lim som beregnet.

OBS! Hvis sveising skal utføres samme dag som liming av et nytt monteringsstykke, må det limes med vannbasert kontaktlim.

7.13

Monter monteringsstykket i henhold til gjeldende deler i avsnitt 3.

7.14

For sveising og skjøteforberedelse, se avsnitt 4. Skjøtene må vaieresveises.

7.15

Hvis det er utført delvise reparasjoner rundt sluket, skjær belegget med instruksjoner for sluk, vanligvis ved hjelp av spesialverktøy fra slukleverandøren. Belegget kan foldes ned i sluket tidligst etter trådsveising, dvs. dagen etter liming av belegget. Monter belegget ned i sluket og lås / fest med klemringen.

7.16

Følg deretter instruksjonene fra 7.24 og utover.

UTFØRELSE FOR DELVIS REPARASJON AV BRETT / INDRE HJØRNER / YTRE HJØRNER (7.17-7.23)

7.17

Hvis skaden er nærmere enn 50 mm fra en hvilken som helst vegg, enten på gulvet eller på bretten, anses skaden å være i det indre hjørnet / ytre hjørnet, og denne delen må følges.

7.18

Skrap av gammelt lim. Det er spesielt viktig der den nye skjøten skal plasseres. For å gjøre det lettere å fjerne lim fra belegget, kan den fuktes litt.

7.19

For delvise reparasjoner i indre hjørner/ytre hjørner, gjelder følgende:

- Fugen på reparasjonen må plasseres minst 150 mm ut på gulvet.
- Fugen må plasseres minst 150 mm fra tilstøtende vegg / indre hjørne / ytre hjørne.

- Fugen må plasseres minst 20 mm under den nedre delen av veggbelegget og 40 mm fra gulvet.
- Fugen må plasseres minst 500 mm fra sluket.
- Minst 50 mm fra faste gjenstander (rør, terskler og vegger).
- Fugestykket må ha avrundede hjørner, bortsett fra hjørnet som skal plasseres i det indre hjørnet.

7.20

Mål overflaten der belegget skal byttes ut. Forsikre deg om at det nye erstatningsstykket er like stort som det gamle belegget. Det nye stykket må oppfylle de ovennevnte dimensjonene. Fugestykket skal ha form som en firkant med avrundede hjørner. Hjørnet som brukes i 45 ° hjørner bør imidlertid ikke avrundes.

7.21

Monter deretter det nye belegget.

7.22

Kontroller at belegget passer, og at gapet mellom delene ikke overstiger 0,5 mm.

7.23

Monter deretter den nye delen ved å følge delene i 7.12 - 7.15.

KONTROLL / SIKRING FOR UTFØRELSEN**7.24**

Forsikre deg om at overflatebelegget er fri for limrester og at det ikke er dannet noen løkker eller pløser etter installasjonen.

7.25

Arbeidet må dokumenteres med appen Golv- & våtrumskontroll eller tilsvarende.

7.26

Arbeidet må fullføres med en tetthetskontroll av skjøtene ved hjelp av en GVK-pumpe

VEDLIKEHOLDSANVISNING

GULVBELEGG **AQUALINE**

VEDLIKEHOLDSANVISNING

AQUALINE

ALLMENNE RÅD

Denne vedlikeholdsanvisningen gjelder vinylbelegg på gulv i våtrom.

Gulvbelegg må alltid være trådsveiset. Pass på å begrense belastning de første 48 timer, og alle nystallerte gulv må beskyttes mot høy punktbelastning eller hjultrafikk/trafikk i 72 timer.

RENGJØRING

GULV

Gjør det til en daglig rutine å fjerne synlig smuss. Ikke la vannet bli liggende i pytter, men dra det ned i gulvavløpet med en dusjrive eller vindusskraper.

MERK! Dusjrive eller vindusskraper må ikke lagres slik at gummien har direkte kontakt med våtromsveggen / våtromsgulvet. Se delen for flekkfjerning.

Vask gulvet av og til med vann tilsatt et nøytralt (pH 7) rengjøringsmiddel, f.eks. håndoppvaskmiddel. Tørk med rent vann. For storrengjøring kan sterkere midler brukes, men skylning med rent vann er nødvendig. Ikke overdosér.

OVERFLATEBEHANDLING

Plastgulv i våtrom må aldri poleres, da dette kan øke risikoen for å skli.

UNNGÅ VANNSKADE VED Å

Minst hver sjette måned: rengjør sluket og kontroller at klemringen i sluket sitter godt.

Unngå å lage hull i dusjområdet for såpekopper og lignende. Hvis hull må lages: Forsegl hullet med Aqua Tæt eller tilsvarende før du monterer gjenstanden. Se produsentens instruksjoner.

VIKTIG

Vinylgulv skades av benzen, aceton, toluen og tynnere.

Hårfargemiddel kan gi varige flekker, også ren fargevæske som overskuddsfarge som skylles ut av håret. Rengjør og tørk derfor etter hver dusj.

Fargestoffer i plastartikler kan gi misfarging ved direktekontakt med våtromsoverflaten.

Tenk på at lyse gulv- og veggbelegg krever en økt rengjøringsinnsats.

HVITNING

Hvitning kan oppstå når belegget blir stående under vann eller at noe veldig fuktig står på gulvet over lengre tid. Hvitning er et helt vanlig fenomen som er kjent hos alle leverandører av pvc gulv. Det har ingen betydning for kvaliteten på belegget. Slitesjiktet på belegget er innsatt med stoffer som gjør at dette skal være transparent og at designet under slitesjiktet kommer fram. Ved hvitning så blir gulvet melkehvitt eller «tåket».

Dette fenomenet går bort så snart gulvet har fått tørke. Den opprinnelige fargen vil komme tilbake. Fenomenet er ikke årsak til reklamasjon.

Skulle man være så uheldig at vannet har fått stå over veldig lang tid så kan det skje at fukten når tak i designet under slitesjiktet. Designprinten er vannbasert og vil bli kunne bli påvirket.

Unngå hvitning ved å følge følgende anbefaling:

- Ved innstallering sørg for riktig fall mot sluk.
- Vannsøl som ikke dunster bort bør tørkes opp.
- Shampoflasker eller andre gjenstander som kan lage vannansamlinger på gulvet bør ikke stå på gulvet.
- Veldig fuktige mopper/kluter etc. må ikke hen-settes på gulvet.

FLEKKFJERNING

Fjern flekken med en gang! Dette er spesielt viktig for noen ikke-vannløselige flekker, f.eks. asfalt, hælmerker i gummi, skokrem, leppestift og hårfargemiddel. Slike flekker kan ellers vandre inn i belegget og feste seg, såkalt migrasjon. Skyll alltid med rent vann.

Gummi og visse plastmaterialer kan misfarge gulvbelegget ved direkte kontakt. Eksempler på dette er vaskemaskinføtter, gummihjul (f.eks. barnevognhjul), dusjrake og vindusskraper. Slik misfarging kan ikke fjernes. Noen fargestoffer i matter av plast, sklisikring under tepper på badet, trykk av plastposer (f.eks. poser med bomullspads som henger mot en vegg) osv. kan gi

permanent misfarging i gulvet. Noen typer dusj-
slanger samt fargede tekstiler og dusjgardiner
kan misfarge gulv.

Vær forsiktig med sterke løsemidler som aceton,
neglelakkfjerner, perkloretylen, tynnere og toulén.
Grov stålull eller skurende nylon og kraft skurepul-
ver riper og matter ned belegget. Misfarging
forårsaket av ekskrementer kan tones ned med en
10 % oksalsyreoppløsning.

Det er også viktig å ikke la vannet bli liggende, da
det kan føre til vann-hvitning. Hvitning av vannet
forsvinner etter noen dager.

FLEKKER

FLEKKTYPE:

Sjokolade, fett, frukt, iskrem, fløte, juice, kaffe,
brus,
juice, te, vin, egg, øl, ekskrementer, oppkast, urin.

TAS BORT MED:

Lunkent vann med mildt vaskemiddel (pH 7).

FLEKKTYPE:

Såperester, hudavleiringer.

TAS BORT MED:

Lunkent vann med mildt vaskemiddel.

FLEKKTYPE:

Kalk. På overflater som er utsatt for vannspyling,
ved tilfelle av kalkholdig vann, bør rengjøring
utføres omtrent en gang i måneden, for forebyg-
gende formål.

TAS BORT MED:

Lunkent vann med lett alkalisk (pH 9) vaskemid-
del. Skyll med rent vann. Deretter brukes kalk-
fjerner med påfølgende skylling.

FLEKKTYPE:

Asfalt, gummi, olje, skokrem, sot, fargestifter, tusj,
leppestift eller parfyme.

TAS BORT MED:

Vaskeolje, White spirit.

FLEKKTYPE:

Stearin og tyggegummi.

TAS BORT MED:

Skrap forsiktig etter at det har tørket ordentlig.

FLEKKTYPE:

Blod

TAS BORT MED:

Kaldt vann.

SPØRSMÅL?

GULVBELEGG **AQUALINE**

For mer informasjon, kontakt kundeservice på +47 63 99 28 00 eller ordre@ihgroup.no

www.inhousegroup.no