

Legge-
anvisning

Aquarelle

Våtromsgulv

Januar 2013 (erstatte september 2010)



Produktet skal kun brukes på overflaten i
våtrom (aldri bak fliser/keramiske materialer)

1. Forutsetninger

1.1

Underlaget skal være rent, tørt og plant samt uten sprekker. Flekker av farge/maling, olje eller lignende som påvirker vedheft, må fjernes. Tenk på at asfalt, oljesøl, tusjmerker, impregneringsmidler og lignende kan gi misfarging. Merk at angitt RF-verdi for material kun gjelder for byggfukt og ikke fukttilskudd ved gulv på bakken, over fyrrom, med gulvvarme, over høytemperaturreør i gulv og lignende.

Ved evt. rørsystem i gulv forutsettes det at rørene er slik anrettet at gulvmaterialet ikke kontinuerlig utsettes for en høyere temperatur enn 27°C da misfarging eller andre forandringer av materialet på denne måten kan oppstå.

Når dette produktet legges kan RF i underlag av normal konstruksjonsbetong ikke overskride 85 % RF målt i samsvar med den gjeldende utgaven av NS 3420. Ved varme i undergulv, max 75 % RF. OBS! Husk at måling av fukt alltid skal utføres av spesielt opplært personale.

1.2

Underlag av trefiberplater antas å inneholde en fuktmengde på 8 % (som tilsvarer 40 % RF ved 20 °C) slik at ikke bevegelser som oppstår kan forårsake skader.

1.3

Fall til sluk og slukets avstand til vegg skal være i henhold til BVN 30.100.

Korrekt fall på gulvet, og kontroll av gulvhellingen i våtrommet, forutsettes å være utført før det vanntette sjiktet monteres. I rom med gulvavløp (gulvsluk) skal gulvet og vanntett sjikt ha fall mot avløpet (sluket). Overflatesjikt på gulv skal alltid ligge minst 20 mm over brønnsil i dusjrom eller lignendene. Bakfall skal ikke forekomme i noen del av rommet. (Krav på fall i hh til BVN 30.100: Fall min. 1:50 i nedslagsfelt og skjulte flater. Fall min. 1:100 i resten av rommet).

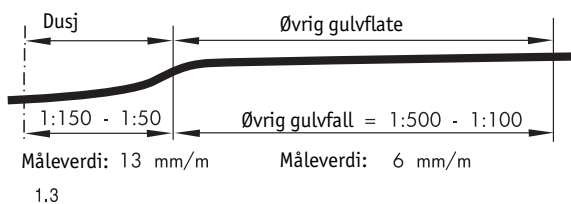

1.4

Hulltagning for rørgjennomføringer o.l. forutsettes å være dimensjonert slik at det ikke forekommer mellomrom. Dette er en forutsetning for en god og varig tetning ved monteringen av gulvmaterialet. Ved avvik må mellomrommet tettes.

1.5

Når det er gjennomføringer gjennom gulvet skal disse stå minimum 40 mm fra vegg og 100 mm innbyrdes avstand mellom rørene.

1.6

Om andre typer av rør finnes innebærer det et avvik og oppfyller ikke kravene. Avvik skal være tydelig avtalt.

2. Forberedelser

2.1

Fjern støv og løse partikler grundig.

2.2

Når du sparkler må sparklingen av gulvet oppfylle kravene fra gjeldende utgave av NS 3420. Eventuelle mellomrom mellom veggplater og gulv skal fylles igjen.

OBS! Hvis du bruker 2-komponent polyestersparkel, kan misfarging oppstå ved feil og/eller utilstrekkelig blanding. Bland ikke direkte på underlaget.

2.3

Montering på eksisterende underlag av vinyl anbefales ikke.

Ved **malte overflater** finnes det en risiko for misfarging. Eksisterende farge fjernes.

Tenk på at limriller og ujevnheter i undergulvet slår lettere igjennom på svarte/blanke belegg. Vær derfor speielt nøye ved sparkling og liming på denne type gulv.

2.4

Bruk kun blyant hvis du skal tegne merker. Merk at alle merker med sprit- og markeringstusj, etiketter og stempler, kulepenn og lignende kan forårsake misfarging gjennom såkalt migrering.

2.5

Dersom materialer fra flere ruller skal brukes, skal disse ha samme serie-/produksjonsnummer og tas i tallrekkefølge.

2.6

Før montering må du la materialer, lim og underlag tilpasses til romtemperatur, dvs. en temperatur på minst 18 °C.

2.7

Ruller lagres stående.

3. Montering

3.1

Montering skal skje i romtemperatur, minst +18°C. Den relative luftfuktigheten i lokalet bør være 30-60 %. Høyere luftfuktighet medfører lengre tørketid for limet og risiko for dannelse av blemmer/blærer. Lav luftfuktighet medfører at limet tørker for fort og det blir dårlig heft mellom underlag og belegg. Monteringstiden er bl.a. avhengig av type underlag, underlagets sugesevne, temperatur og luftfuktighet i lokalet.

3.2

Følg limleverandørens anbefalinger/anvisninger.

3.3

Ved montering av vinylbelegg i gulvsluk, skal respektive gulvslukleverandørs monteringsanvisning følges.

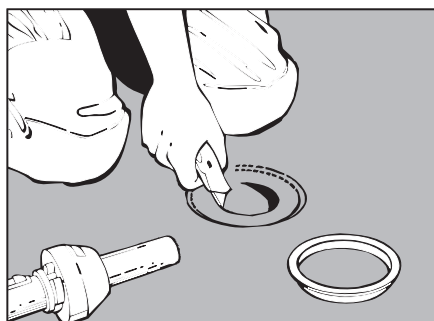

3.3

3.3.1

Ikke relevant

3.5

Installer aldri materialer som du tror har feil/mangler. (f.eks. fargedifferanse, mønsterfeil, overflatedefekt eller annen materialfeil). Feilaktigt materiale skal sorteres ut.

3.6

Tenk på tillegg for sokkeloppbrettet, samt at det ikke må være noen materialskjøt innen 100 mm fra slukkant.

3.6.1

Mønstrene Pastille, Ship Deck og Aquastone skal endesnes. Øvrige mønster legges i samme retning.

Skjøting av Aquarelle mønstrene Pastille og Pebble:

Skjær begge banene med linjal, eksakt mellom to pastill-rader. Mønstertilpass pastillene på midten slik at eventuell mønsterforskyvning mellom de to banene fordeles likt på hver side. Legg ned banene med 1 mm gap. Fas med trekantsskrape.

Sveise med Tarkett hurtigsveismunnstykke.

Grovskjær med fugeslede og månekniv (mindre overskudd forenkler finskjæringen).

Finskjær med renskjæringskniv type Mozart

3.7

Merk av sokkeloppbrettens høyde (minst 100 mm) med blyant og linjal. Fordel limet på veggene til oppmerkingen med tannet limsparkel (limmengde ca. 4 m²/l). Stryk deretter ut lim på gulvflaten. Ved større gulvflater utføres limingen etappevis etter plassering av banene.

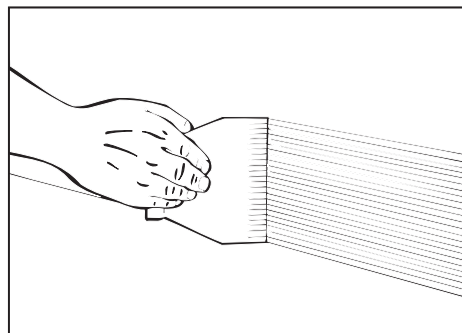

3.7

3.7.1

Ikke relevant

3.8

Lengdene legges kant mot kant.

3.9

Vals hovedflaten grundig fast slik at belegget får en god forankring i limet og slik at all luft presses ut. Arbeid fra midten av banen. Påse at fastgjøringsverktøyet ikke lager riper i belegget.

3.10

Ved gjennomføringer i gulv skal belegget monteres slik at man får en oppbrett på ca. 15 mm. Ved avløpsrør med diameter 60 mm eller mer, kan man få en oppbrett på ca. 15 mm ved å krenge belegget over røret. Brett belegget mot røret. Marker rørets sentrum på belegget og skjær et hull som er 35 mm mindre enn rørdiameteren. Skjær hullet med begynnelsen ved bretten som vist på bildet. Varm belegget og press det over røret.

Alternativt brukes stussmal.

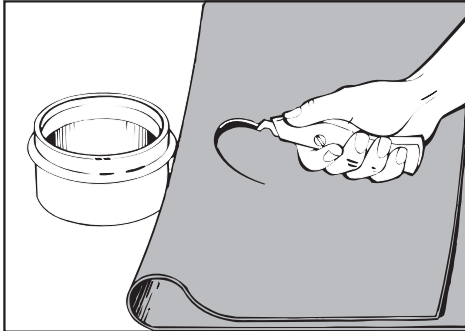

3.10

3.11

Rundt rør/rørhylser inntil vegg snittes belegget opp og presses mot røret/rørhylsen. Snittet legges i henhold til de stiplede linjene på figuren. Rør for springvann og varmeledninger skal forsegles med stuss som sikrer tettheten mellom gulvbelegg og rør.

Stuss må ikke limes mot rør. Ved rørhylse eller lignende kan stuss limes mot denne. For å forsegle brukes først og fremst prefabrikerte typegodkjente stusser eller annen typegodkjent metode, som monteres i henhold til produsentens monteringsanvisning. Ved montering av stuss laget av gulvbelegget skal stussen være minst 30 mm høy.

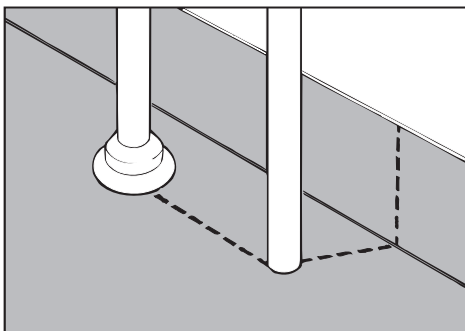

3.11

3.12

Bruk hockeyklubb eller annet egnet verktøy til bretting av belegget til en jevn radius mellom gulv og vegg. Belegget varmes og gnis fast mot vegg ved hjelp av finérhammer eller lignende verktøy. Varm mellom belegg og vegg for å få en bedre limeeffekt.

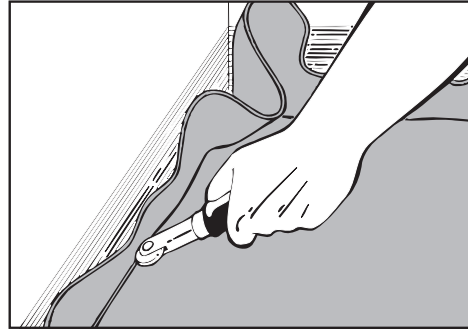

3.12

3.13

Press belegget inn i hjørnet med hockeyklubb eller annet egnet verktøy.

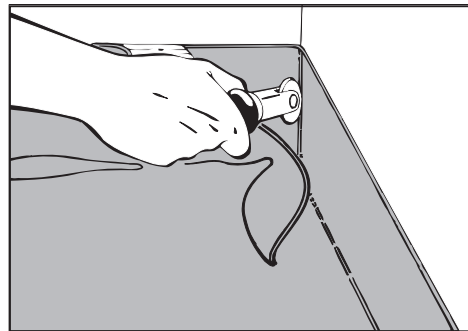

3.13

3.14

Ved innvendig hjørne plasseres fugen 45° opp på vegg og beskjæring avsluttes/påbegynnes ca 5 mm fra gulvet. OBS! Pass på at limoverskudd tas bort før sveising påbegynnes.

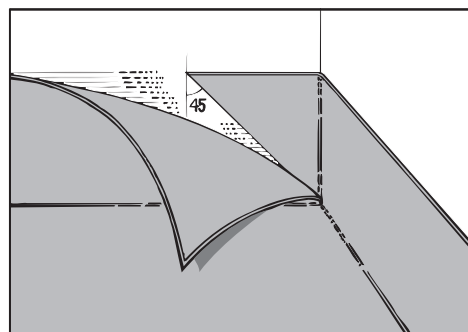

3.14

3.15

Ved utvendig hjørne brettes belegget mot hjørnet og snittes ca. 5 mm fra gulvet. Hjelpelinjene på bildet viser hjørnet "overført" til belegget og snittes plassering i ca. 45° vinkel. På den måten fordeles materialet likt på hver side av hjørnet.

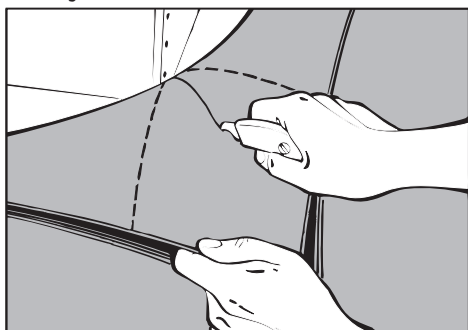

3.15

3.16

For enklere og sikrere liming av den trekantformede passbiten skjæres det et spor på dens bakside med sporverktøy. Sporets dybde får maks. være halve beleggets tykkelse.

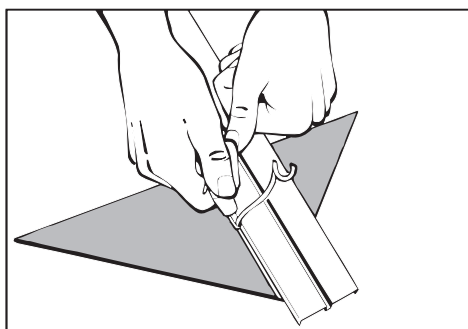

3.16

3.17

"Triangelen" kan deretter enkelt brettes og monteres på hjørnet.

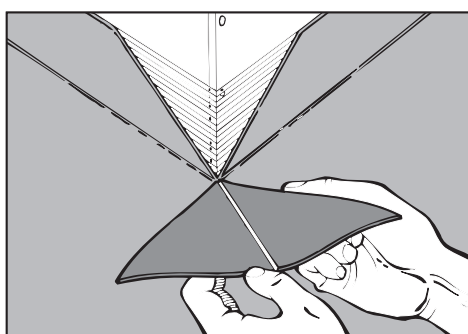

3.17

3.18

Belegget skal trekkes opp mot eventuell dørterskel. Terskelen bør være overfalset (utfalset) for belegget.

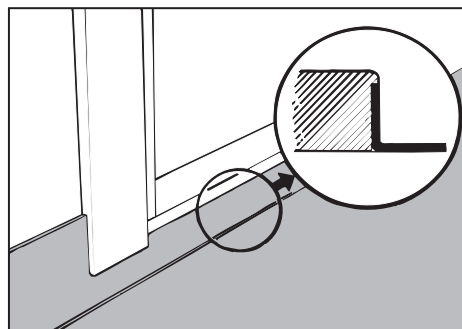

3.18

4. Sveising

4.1

Belegget skal alltid trådsveises.

4.2

For å oppnå en fullgod trådsveis kreves det at fugen er riktig freset. Dette gjøres best med en elektrisk fres eller med egnet skjæreverktøy. Fres eller skjær sporet til ca. 3/4 av beleggets tykkelse.

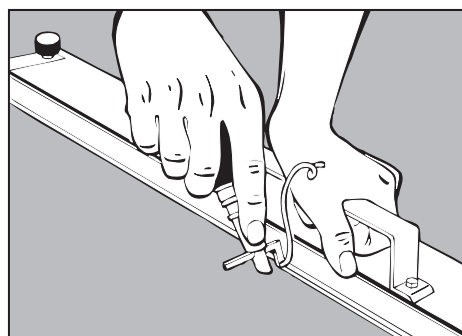

4.2

4.2.1

OBS! Sveisefugens funksjon og EN-klassifisering for Tarketts vinylgulv kan kun garanteres om originaltråd fra Tarkett brukes ved installasjonen.

4.3

Sveisingen utføres med varmluft og hurtigsveismunnstykke. Følgende forutsetninger gjelder før fresing og sveising kan utføres:

Tidligst 24 timer etter monteringen.

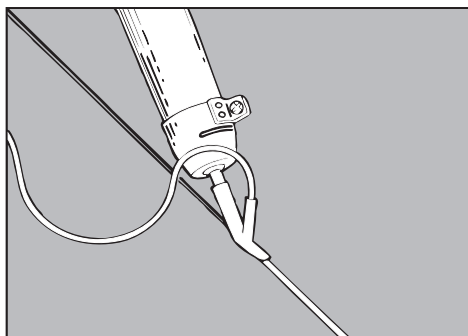

4.3

4.3.1

Sveise med et sveisemunnstykke med smal utblåsning, type Tarkett hurtigsveismunnstykke.

4.4

OBS! Sveistråden må bli kald før renskjæringen. Begynn skjæringen der du begynte sveisingen. Foreta først en grovskjæring med månekniv, fugeslede, trimming knive eller lignende verktøy. Deretter renskjæres tråden kun med kniven, evt. type Mozart.

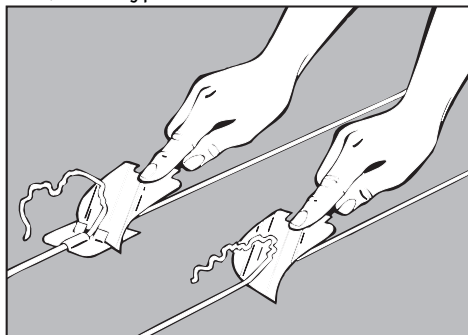

4.4

4.4.1

OBS! Finskjær Aquarelle Pastille og Pebble med renskjæringskniv type Mozart

4.5

Etter trådsveising av inn- og utvendig hjørne skal fugen i gulvinkelen smeltes. (Bruk loddebolt eller lignende verktøy).

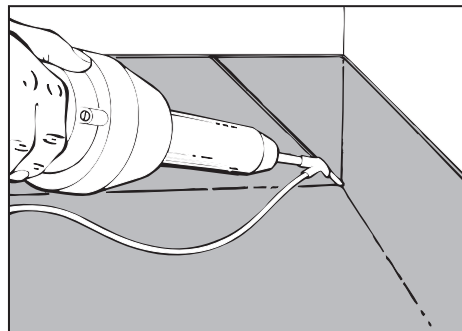

4.5

5. Kontroll

5.1

Arbeidet avsluttes med kontroll. Påse at leggingen er uten limrester og at det ikke er dannet slipp eller blærer etter monteringen.

6. Vedlikeholdsråd

6.1

Spesielle vedlikeholdsråd finnes på www.tarkett.no

Information

DANMARK
Tarkett A/S
Industrivej 2
2640 Hedehusene
Tel : 43 90 60 11 - Fax: 43 90 37 00
info.dk@tarkett.com
www.tarkett.dk

NORGE
Tarkett AS
Postboks 500 Brakerøya
3002 Drammen
Tel : 32 20 92 00 - Fax : 32 20 92 01
info.norway@tarkett.com
www.tarkett.no

SUOMI/FINLAND
Tarkett Oy
Lars Sonckin kaari 16
02600 Espoo
Puh. : (09) 4257 9000 - Fax : (09) 4257 9090
info.fi@tarkett.com
www.tarkett.fi

SVERIGE
Tarkett AB
Box 4538
191 24 Sollentuna
Tel : 0771-25 19 00 - Fax : 08-96 62 83
info.se@tarkett.com
www.tarkett.se